



RL-43*****

RL-39*****

RL-29*****

RL-23*****

Холодильник

Руководство пользователя

Русский

Представьте... возможности

Благодарим вас за приобретение продукта компании Samsung.
Для получения более полной информации зарегистрируйте
свое устройство на веб-сайте

www.samsung.com/register

SAMSUNG

Напольное устройство

Характеристики вашего нового холодильника

ОСНОВНЫЕ СВОЙСТВА ВАШЕГО НОВОГО ХОЛОДИЛЬНИКА

Новый холодильник Samsung оснащен множеством инновационных функций, помогающих надежно сохранять продукты и экономить электроэнергию. Поскольку данное руководство относится сразу к нескольким моделям, некоторые из характеристик вашего холодильника могут незначительно отличаться от описанных.

- **Класс энергопотребления A+**

Экономия электроэнергии.

- **Прямое охлаждение**

Система прямого охлаждения позволяет сохранять продукты в свежем состоянии.

- **Светодиодное освещение**

Пониженное энергопотребление, более длительный срок службы, небольшой размер. В частности, светодиодное освещение Samsung внутри холодильника мгновенно включается при открытии дверей, позволяя разглядеть содержимое каждого уголка камеры.

- **Дверной карман в морозильной камере**

В дверном кармане морозильной камеры удобно хранить компактные замороженные продукты.

Уведомление о соответствии требованиям ЕС

Установлено соответствие данного изделия директиве по низковольтным устройствам (2006/95/ЕС), директиве по электромагнитной совместимости (2004/108/ЕС), а также директиве о рациональном использовании электроэнергии (96/57/ЕС) для Евросоюза.

**SAMSUNG**

Для удобства запишите номер модели и серийный номер. Номер модели указан на левой стенке внутри холодильной камеры.

Модель _____

Серийный номер _____

Сведения по технике безопасности

СВЕДЕНИЯ ПО ТЕХНИКЕ БЕЗОПАСНОСТИ

- Перед началом эксплуатации устройства внимательно прочтите данное руководство и храните его в безопасном месте около устройства для получения справочных сведений.
- Используйте это устройство только для целей, описанных в настоящем руководстве. Данное устройство не предназначено для использования людьми с ограниченными физическими, чувствительными и умственными возможностями, а также не имеющими соответствующего опыта или знаний; исключения возможны при надлежащем надзоре за такими людьми или их предварительном обучении лицами, ответственными за их безопасность.
- Содержащиеся в этом руководстве предупреждения и инструкции по технике безопасности не охватывают все возможные условия и ситуации. Поэтому при установке, эксплуатации и обслуживании данного устройства вы должны быть внимательны, соблюдать осторожность и руководствоваться здравым смыслом.
- Поскольку данное руководство относится сразу к нескольким моделям, некоторые из характеристик вашего холодильника могут незначительно отличаться от описанных, а отдельные знаки предупреждения могут быть неприменимы. При возникновении вопросов или проблем обращайтесь в ближайший сервисный центр или посетите веб-сайт www.samsung.com для получения справочных и информационных материалов.

Важные знаки безопасности и меры предосторожности

 ВНИМАНИЕ!	Неосторожное обращение может привести к тяжелым травмам или летальному исходу .
 ОСТОРОЖНО!	Неосторожное обращение может привести к травмам или порче имущества .
	ЗАПРЕЩЕНО выполнять эти действия.
	НЕ разбирать.
	НЕ прикасаться.
	Строго следуйте инструкции.
	Отключите сетевой кабель от розетки.
	Во избежание поражения электрическим током убедитесь, что устройство заземлено.
	Для получения справки обратитесь в сервисный центр.
	Примечание.

Эти предупреждающие знаки призваны оградить пользователей устройства и окружающих от получения травм.

Тщательно следуйте их указаниям.

Ознакомившись с руководством, сохраните его в надежном месте для обращения в дальнейшем.

Сведения по технике безопасности



МЕРЫ ПРЕДОСТОРОЖНОСТИ ПРИ ТРАНСПОРТИРОВКЕ И РАЗМЕЩЕНИИ



- При транспортировке и установке устройства необходимо соблюдать осторожность, чтобы не нарушить циркуляцию хладагента.
 - При утечке хладагент может повредить глаза или воспламениться. В случае выявления утечки газа устраните все источники открытого огня и потенциально возгораемые объекты, а затем в течение нескольких минут проветрите помещение, в котором находится устройство.
- Чтобы избежать образования легковоспламеняющейся газовой смеси в случае нарушения циркуляции хладагента, размер помещения, в котором можно устанавливать устройство, следует выбирать в зависимости от количества используемого хладагента.
- Никогда не включайте устройство при наличии признаков повреждения. Если возникают сомнения, проконсультируйтесь с продавцом. На каждые 8 г хладагента R600a должно приходиться не менее 1 м³ помещения, в котором будет размещен холодильник. Точное количество хладагента в вашем устройстве указано на паспортной табличке внутри холодильника.



МЕРЫ ПРЕДОСТОРОЖНОСТИ ПРИ УСТАНОВКЕ



- Не устанавливайте холодильник во влажном помещении или там, где он может контактировать с водой.
 - Поврежденная изоляция электрических компонентов может привести к поражению электрическим током или возгоранию.
- Не размещайте холодильник в зоне действия прямых солнечных лучей или тепла от печей, комнатных обогревателей или других устройств.
- Не подключайте несколько устройств к одному блоку питания. Холодильник должен быть подключен к отдельной розетке, рабочее напряжение которой соответствует указанному на паспортной табличке холодильника.
 - Это обеспечит оптимальную работу устройства и предотвратит перегрузку домашней электросети и перегрев проводки, который может стать причиной возгорания.
- Не включайте сетевую вилку в незакрепленную стенную розетку.
 - В противном случае возможно поражение электрическим током или возгорание.
- Не используйте сетевой кабель со следами повреждения по длине или по краям.
- Не ставьте тяжелые предметы на сетевой кабель и не допускайте его жестких изгибов.
- Отсоединяя устройство от электросети, нельзя тянуть за сетевой кабель. Возьмитесь за сетевую вилку и вытащите ее из розетки.
 - При повреждении сетевого кабеля может произойти короткое замыкание, возгорание или поражение электрическим током.
- Не распыляйте аэрозоли вблизи холодильника.
 - При использовании аэрозолей вблизи холодильника может произойти взрыв или пожар.



- Допускается эксплуатация только надлежащим образом установленного холодильника.
- Распаковав холодильник, храните упаковочные материалы в недоступном для детей месте.
 - Если дети наденут эти материалы на голову, то могут задохнуться.
- Подключите шнур питания в правильном положении — так, чтобы он свешивался вниз.
 - При перевернутом подключении шнура питания провода могут разъединиться, из-за чего возможен пожар или поражение электрическим током.
- Следите, чтобы вилка шнура питания не была зажата задней стенкой холодильника: это может повредить ее.
- При перемещении холодильника постарайтесь не прижать и не повредить шнур питания.
 - Это может привести к возгоранию.
- Устройство следует располагать так, чтобы обеспечить постоянный доступ к вилке шнура питания.



- Холодильник должен быть заземлен.
 - При незаземленном холодильнике возможна утечка тока и связанное с ней поражение электрическим током.
- Не используйте для заземления газовые трубы, телефонные линии или другие проводники электрического тока.
 - При неправильном использовании заземляющего штекера возникает риск поражения электрическим током.



- Для замены поврежденного шнура питания немедленно обратитесь к изготовителю или сотруднику сервисного центра.
- Замену плавкого предохранителя холодильника должен выполнять квалифицированный специалист или сервисный центр.
 - В противном случае возможно поражение электрическим током или травма.



ОСТОРОЖНО!

ИНСТРУКЦИИ ПО УСТАНОВКЕ



- Холодильник необходимо установить на ровную поверхность, обеспечив достаточно свободного места.
 - Если холодильник установлен неровно, система охлаждения может работать неправильно.
- Убедитесь в отсутствии препятствий для вентиляционных отверстий.
- Установленное устройство разрешается включать не ранее чем через два часа.



ВНИМАНИЕ!

МЕРЫ ПРЕДОСТОРОЖНОСТИ ПРИ ИСПОЛЬЗОВАНИИ



- Не вставляйте вилку шнура питания мокрыми руками.
- Не храните на крышке холодильника посторонние предметы.
 - В противном случае возможны травмы и/или имущественный ущерб: эти предметы могут упасть во время открытия или закрытия дверцы.
- Не ставьте на холодильник контейнеры с жидкостью.
 - Если она прольется, может возникнуть пожар или поражение электрическим током.
- Не позволяйте детям висеть на дверце холодильника.
 - Это может привести к тяжелым травмам.
- Если холодильник остается без присмотра, не оставляйте дверцы открытыми и не позволяйте детям залезать внутрь.
 - Дети могут оказаться заблокированными и получить серьезные травмы из-за переохлаждения.

Сведения по технике безопасности

МЕРЫ ПРЕДОСТОРОЖНОСТИ ПРИ ИСПОЛЬЗОВАНИИ ОСТОРОЖНО! (ПРОДОЛЖЕНИЕ)



- Не засовывайте руки под холодильник.
 - Вы можете порезаться об острые края.
- Не позволяйте детям наступать на крышку ящика.
 - Они могут сломать ее или поскользнуться.
- Не перегружайте холодильник продуктами.
 - При открытии дверцы продукты могут выпасть и нанести травму или имущественный ущерб.
- Не храните в холодильнике летучие или воспламеняющиеся вещества, такие как бензол, растворитель, спирт, эфир, сжиженный углеводородный газ.
 - При хранении этих продуктов может произойти взрыв.
- Не храните в холодильнике медицинские препараты, химические или другие вещества, чувствительные к низкой температуре.
 - Не храните в холодильнике вещества, требующие строгого температурного контроля.
- Не размещайте и не используйте электроприборы внутри холодильника, кроме тех, что рекомендованы изготовителем.
- Не сушите камеру холодильника феном. Не ставьте внутрь холодильника зажженную свечу, чтобы удалить неприятные запахи.
 - Может возникнуть пожар или поражение электрическим током.
- Не прикасайтесь к внутренним стенкам морозильной камеры и хранящимся в ней продуктам мокрыми руками.
 - В противном случае существует риск обморожения.
- Не используйте механические приборы и другие средства для ускорения процесса размораживания, кроме рекомендованных изготовителем.
- Избегайте нарушения циркуляции хладагента.



- Данное устройство предназначено только для хранения продуктов питания в домашних условиях.
- Бутылки необходимо размещать вплотную друг к другу, чтобы они не выпали из холодильника.
- В случае обнаружения утечки газа уберите все источники открытого огня и воспламеняемые объекты, а затем в течение нескольких минут проветрите помещение, в котором находится устройство.
- Используйте только светодиодные лампы, предоставленные изготовителем или сотрудниками сервисного центра.
- Следите, чтобы дети не играли с холодильником и не забирались внутрь.



- Не разбирайте и не ремонтируйте холодильник самостоятельно.
 - В противном случае существует риск возгорания, сбоев в работе холодильника и травм. При обнаружении неисправности обратитесь к сотрудникам сервисного центра.



- Если при работе устройства появляется странный шум, дым или запах гари, немедленно отсоедините сетевой кабель и обратитесь в ближайший сервисный центр.
 - В противном случае может произойти возгорание или поражение электрическим током. Убедитесь в отсутствии препятствий для вентиляционных отверстий в корпусе устройства или крепежной конструкции.
- Если в холодильнике появилась пыль или вода, отсоедините сетевую вилку от розетки и обратитесь в сервисный центр Samsung Electronics.
 - Иначе может возникнуть пожар.



- Замена светодиодной лампы
Если внешняя или внутренняя светодиодная лампа вышла из строя, обратитесь к сотрудникам сервисного центра.
- Не устанавливайте изделие во влажных, пыльных и замасленных местах, в зоне попадания прямых солнечных лучей и в местах, подверженных действию воды (дождя).
- Не устанавливайте изделие в местах, где возможна утечка газа.
 - Может возникнуть пожар или поражение электрическим током.
- Подключайте сетевую вилку в настенную розетку таким образом, чтобы сетевой кабель шел от розетки вниз.
 - Если подключить сетевой кабель в розетку наоборот, это может привести к повреждению электрических проводов в кабеле и последующему поражению электрическим током или возгоранию.
- Устанавливайте устройство на твердой ровной поверхности, способной выдержать вес устройства.
 - Невыполнение этого требования может привести к появлению нежелательной вибрации и шума и возникновению проблем с устройством.



ОСТОРОЖНО!

ИНСТРУКЦИИ ПО ИСПОЛЬЗОВАНИЮ



- Отключенный от источника питания холодильник можно включать вновь не ранее чем через пять минут.
- Если вы уезжаете более чем на три недели или холодильник не будет использоваться в течение длительного времени, необходимо освободить холодильник и отсоединить шнур питания. Сотрите лишнюю влагу на внутренних стенках холодильника и оставьте дверцы открытыми.
 - В противном случае может появиться неприятный запах и образоваться плесень.
 - При повреждении изоляционного материала может возникнуть пожар.
- Чтобы обеспечить оптимальную работу устройства, соблюдайте следующие указания:
 - Не помещайте продукты вблизи стены на задней панели устройства — это может создать помехи для свободной циркуляции воздуха в холодильнике.
 - Перед тем как положить продукты в холодильник, плотно заворачивайте их или помещайте в герметичные контейнеры.
- Избегайте повторного замораживания полностью оттаявших продуктов.
- Не храните в морозильной камере газированные или шипучие напитки. Не ставьте в морозильную камеру бутылки или стеклянные контейнеры.
 - При замораживании содержимого стекло может лопнуть и привести к травме или порче имущества.
- Не вносите изменений в функциональность холодильника.
 - Данные модификации могут привести к травме и/или порче имущества. Любые выполняемые третьей стороной изменения или модификации данного конструктивно законченного устройства не охватываются гарантийными обязательствами компании Samsung. Компания Samsung также не несет ответственности за проблемы безопасности, возникшие в связи с указанными модификациями.
- Соблюдайте сроки хранения замороженных продуктов.
- Не помещайте продукты в холодильник беспорядочно.
 - Они не смогут нормально охлаждаться.



- Если холодильник залит водой, немедленно отключите питание и обратитесь в ближайший сервисный центр.

Сведения по технике безопасности



ИНСТРУКЦИИ ПО ОЧИСТКЕ И ОБСЛУЖИВАНИЮ



- Не распыляйте воду прямо внутри холодильника и на его внешнюю поверхность.
 - Может произойти пожар или поражение электрическим током.
- Не распыляйте воспламеняющиеся вещества вблизи холодильника.
 - В противном случае существует риск взрыва или пожара.
- Не распыляйте чистящие средства прямо на дисплей.
 - Напечатанные на нем буквы могут стереться.



- Удаляйте загрязнение и пыль со штырьков вилки. При чистке вилки не используйте мокрую или влажную ткань; удаляйте загрязнения и пыль.
 - В противном случае существует риск возгорания или поражения электрическим током.



- Перед чисткой или обслуживанием холодильника необходимо отключать его от розетки.



МЕРЫ ПРЕДОСТОРОЖНОСТИ ПРИ УТИЛИЗАЦИИ



- Перед утилизацией устройства убедитесь, что ни одна из трубок, расположенных на задней его части, не имеет повреждений.
- В качестве хладагента используется R600a или R134a. Чтобы узнать, какой хладагент используется в холодильнике, сверьтесь с этикеткой компрессора на задней части корпуса устройства или с паспортной табличкой внутри холодильника. Если устройство содержит огнеопасный газ (хладагент R600a), обратитесь в местные уполномоченные органы за инструкциями по безопасной утилизации холодильника. В изоляционном материале содержится циклопентан. Газы, при помощи которых надувается изоляционный материал, требуют особой утилизации. За сведениями по экологически безопасной утилизации таких газов обратитесь в местные органы власти. Перед утилизацией холодильника убедитесь, что ни одна из трубок, расположенных на задней его части, не имеет повреждений. Трубки следует утилизировать на открытой местности.
- Хладагент изобутан (R600a) является безопасным для окружающей среды природным газом, но он легко воспламеняется. При транспортировке и установке устройства необходимо соблюдать осторожность, чтобы не нарушить циркуляцию хладагента.
- При утилизации данного холодильника (как и любого другого) снимите дверцы и уплотнители дверцы, чтобы дети или домашние животные случайно не оказались заблокированными внутри. Не вытаскивайте из холодильника полки, чтобы дети не смогли в него залезть. Не позволяйте им играть со старым устройством.
- Утилизируйте упаковку безвредным для окружающей среды способом.

ДОПОЛНИТЕЛЬНЫЕ СОВЕТЫ ПО ПРАВИЛЬНОМУ ИСПОЛЬЗОВАНИЮ

- ★ • В случае отключения электроэнергии обратитесь в местный офис энергетической компании и узнайте, сколько продлятся ремонтные работы.
 - Большинство перерывов в энергоснабжении длятся не более одного-двух часов и не влияют на работу холодильника. Тем не менее во время выключения питания старайтесь пользоваться холодильником как можно реже.
 - В случае если устранение сбоя питания займет более 24 часов, извлеките все замороженные продукты из морозильной камеры.
- Если в комплект холодильника входят ключи, их необходимо хранить в недоступном для детей месте подальше от самого холодильника.
- Если устройство долго находится в помещении с температурой ниже минимального значения диапазона рабочей температуры, оно может работать нестабильно (внутренняя температура может быть слишком высокой).
- Не храните продукты, которые быстро портятся при низких температурах (например, бананы, дыни).
- Повышение температуры в процессе разморозки соответствует требованиям стандарта ISO.
Чтобы избежать нежелательного повышения температуры замороженных продуктов в процессе разморозки устройства, заверните каждый из них в несколько слоев газетной бумаги.
- Любое повышение температуры замороженных продуктов в процессе разморозки сокращает срок хранения таких продуктов.

Оглавление

УСТАНОВКА И НАСТРОЙКА ХОЛОДИЛЬНИКА	11	11	Подготовка к установке холодильника
		12	Перенавешивание дверец холодильника
		19	Выравнивание холодильника
		20	Настройка холодильника

ИСПОЛЬЗОВАНИЕ ХОЛОДИЛЬНИКА	21	21	Знакомство с панелью управления
		22	Хранение продуктов

ЧИСТКА И ПОДДЕРЖАНИЕ ХОЛОДИЛЬНИКА В РАБОЧЕМ СОСТОЯНИИ	25	25	Извлечение внутренних частей
		26	Чистка холодильника

ПРИЛОЖЕНИЕ	27	27	Устранение неисправностей
-------------------	----	----	---------------------------

Установка и настройка холодильника

ПОДГОТОВКА К УСТАНОВКЕ ХОЛОДИЛЬНИКА

Благодарим вас за покупку холодильника Samsung. Надеемся, что вы останетесь довольны множеством современных функций и особенностей данного устройства.

- Допускается эксплуатация только надлежащим образом установленного холодильника.
- Используйте это устройство только для целей, описанных в настоящем руководстве.
- Любой ремонт данного устройства должен выполняться квалифицированными специалистами.
- Утилизируйте упаковку безвредным для окружающей среды способом.

Выбор наилучшего местоположения холодильника

- Не ставьте холодильник в зоне действия прямых солнечных лучей.
- Поверхность пола в месте установки должна быть ровной.
- Обеспечьте достаточное пространство для дверцы холодильника.
- Обеспечьте достаточное пространство для свободной циркуляции воздуха внутренней системы охлаждения.

При недостаточном пространстве внутренняя система охлаждения может работать неправильно.

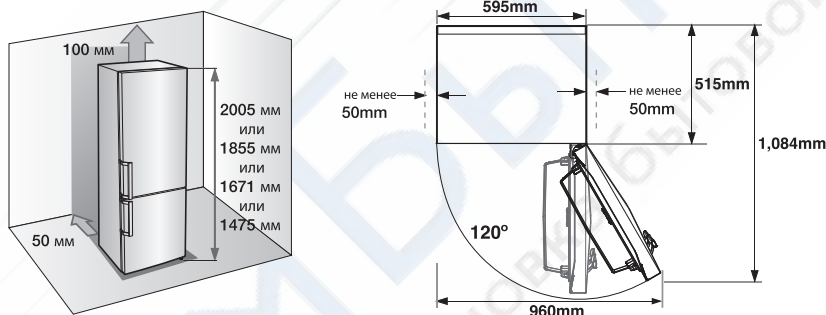

- Высота устройства может различаться в зависимости от модели.
- Устанавливайте холодильник так, чтобы справа, слева, сзади и сверху оставалось свободное пространство. Это поможет сэкономить электроэнергию и снизить соответствующие расходы.
- Не устанавливайте холодильник в помещении с температурой ниже 10 °С.



При установке и обслуживании холодильника или чистке пространства за ним аккуратно переместите его на открытое место, а затем верните обратно. Убедитесь, что пол в помещении способен выдержать вес холодильника, заполненного продуктами питания.

Установка и настройка холодильника

ПЕРЕНАВЕШИВАНИЕ ДВЕРЕЦ ХОЛОДИЛЬНИКА



ВНИМАНИЕ!

Перед перенавешиванием дверец убедитесь, что холодильник отключен от сети. Если данное действие выполняется отделом послепродажного обслуживания, оно не считается гарантийным ремонтом.

Необходимые инструменты

Не входят в комплект			
			
Отвертка Phillips (+)	Плоская отвертка Phillips (-)	Гаечный ключ на 11 мм (для оси петли)	Универсальный гаечный ключ на 3/16 дюйма (для средней петли)

1. Снимите крышку петли с верхней части дверцы холодильной камеры с помощью плоской отвертки.

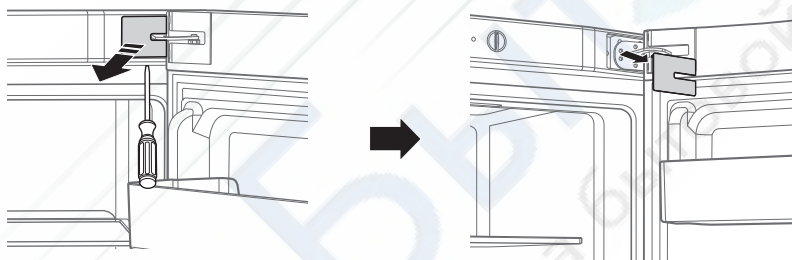

2. Удалите два винта на верхней передней крышке холодильника.

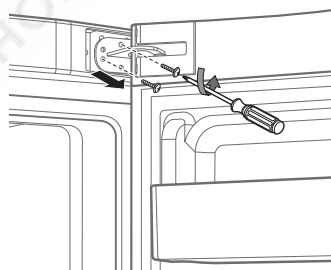

3. Осторожно приподняв дверцу холодильной камеры точно вверх, снимите ее со средней петли.

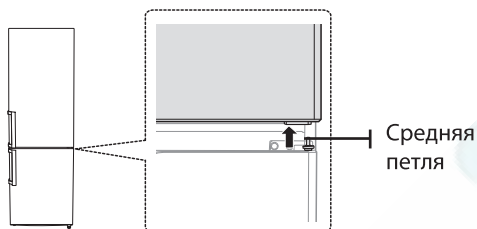

ОСТОРОЖНО!

Дверца холодильной камеры тяжелая. Снимайте ее осторожно во избежание травм.

4. Разберите среднюю петлю, удалив два болта.

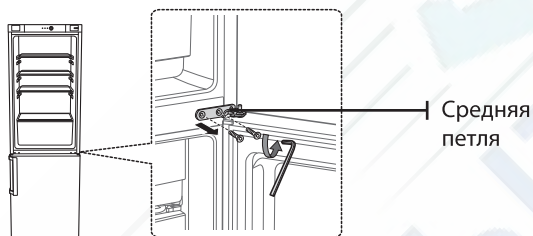

5. Осторожно приподняв дверцу морозильной камеры точно вверх, снимите ее с нижней петли.

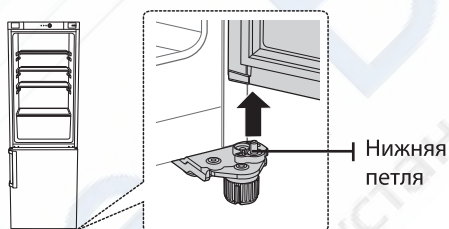

ОСТОРОЖНО!

Дверца морозильной камеры тяжелая. Снимайте ее осторожно во избежание травм.

Установка и настройка холодильника

ПЕРЕНАВЕШИВАНИЕ ДВЕРЦА ХОЛОДИЛЬНИКА (ПРОДОЛЖЕНИЕ)

6. Открутите передние ножки и 2 винта на нижней петле.

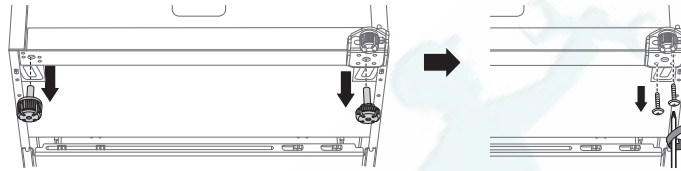

 Перед снятием нижней петли снимите ножку.

7. Измените положение оси нижней петли. Удалите винт с автоматической направляющей и удалите ось нижней петли с помощью 11-миллиметрового гаечного ключа. Прикрепите ось нижней петли к левой стороне и установите автоматическую направляющую на место противоположной стороной.



8. Прикрепите нижнюю петлю на нижней левой стороне холодильника, где располагались два винта, удаленные в шаге 8. Вверните оставшийся болт в отверстие на нижней правой стороне холодильника для использования в дальнейшем.

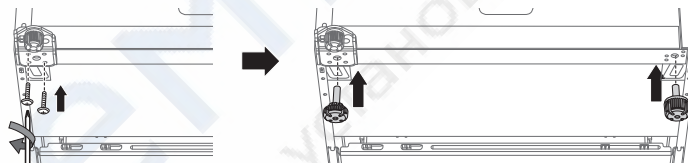

9. Переставьте заглушки отверстий средней петли с левой стороны на правую.

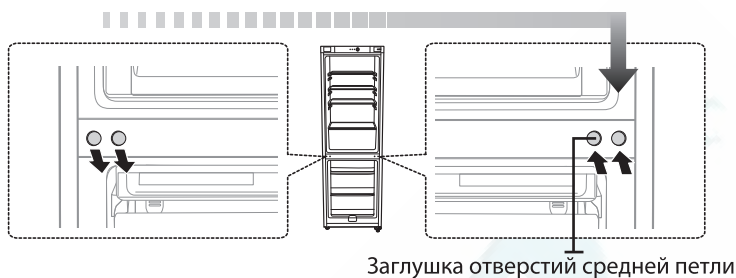

10. Удалите винт с нижней правой стороны дверцы морозильной камеры. Переставьте ограничитель дверцы, втулку петли и кронштейн с правой стороны на левую.

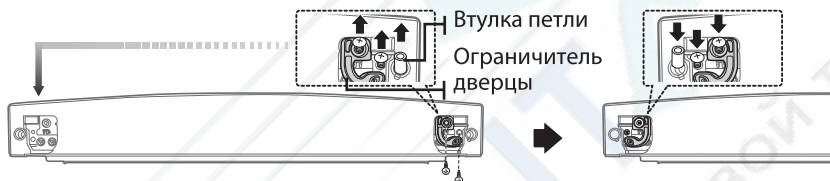

11. Переставьте втулку петли и заглушку втулки на верхнюю часть дверцы холодильника.

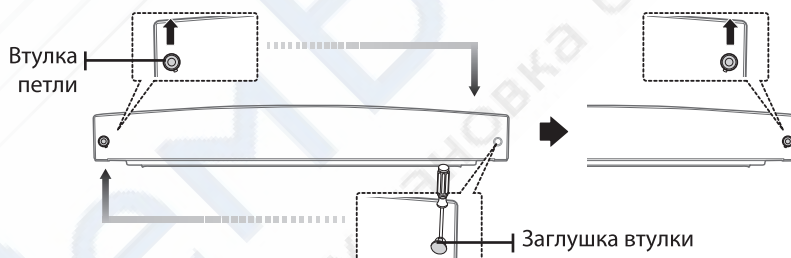

Установка и настройка холодильника

ПЕРЕНАВЕШИВАНИЕ ДВЕРЦА ХОЛОДИЛЬНИКА (ПРОДОЛЖЕНИЕ)

12. Осторожно установите дверцу морозильной камеры на место.

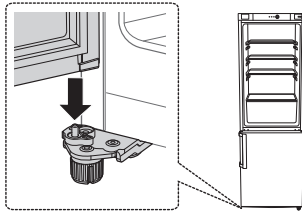

13. Прикрепите среднюю петлю двумя болтами с левой стороны.

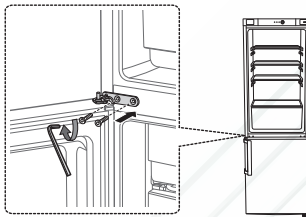

14. Удалите винт с нижней правой стороны дверцы холодильной камеры. Переставьте ограничитель дверцы, втулку петли и кронштейн с правой стороны на левую.

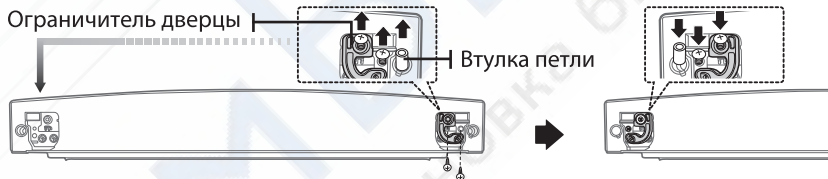

15. С помощью 11-миллиметрового гаечного ключа отсоедините ось верхней петли. Переверните верхнюю петлю и установите на место ось верхней петли.

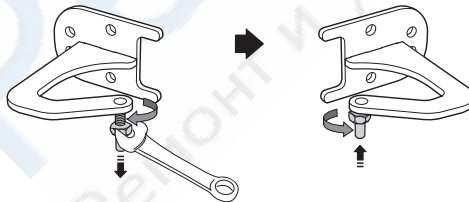

16. Прикрепите верхнюю петлю в сборе с левой стороны дверцы холодильной камеры.

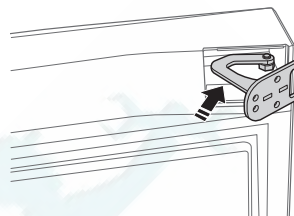

17. Осторожно установите дверцу холодильной камеры на место. Затем затяните три болта, чтобы закрепить верхнюю петлю.

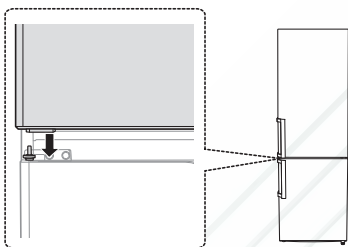

- Перед установкой дверцы холодильной камеры на место переставьте дверную ручку типа В (см. стр. 21).
- При использовании дверной ручки типа А сначала следует перенавесить дверцу, а затем переставить дверную ручку.

18. Прикрепите дверцу холодильной камеры к верхней части холодильника.

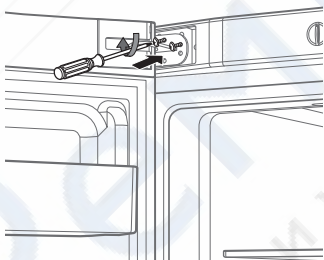

Установка и настройка холодильника

ПЕРЕНАВЕШИВАНИЕ ДВЕРЦЕЦ ХОЛОДИЛЬНИКА (ПРОДОЛЖЕНИЕ)

19. Переставьте на другую сторону заглушку дверцы наверху дверцы холодильной камеры.

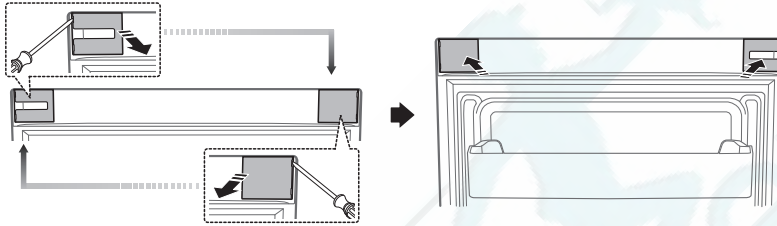

-  Убедитесь, что красная пленка на проводах расположена на конце крышки верхней левой петли.

20. Переставьте на другую сторону заглушку крышки дисплея.

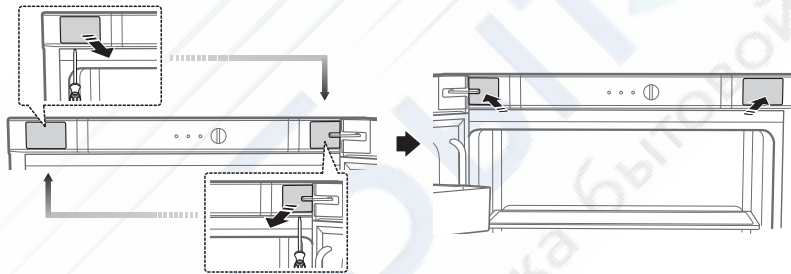

-  • После перенавешивания дверец убедитесь, что уплотнители холодильной и морозильной камер плотно прилегают к дверцам. В противном случае может повыситься уровень шума или образоваться конденсат, что отрицательно повлияет на работу холодильника.

21. Снимите защитное покрытие ручки и удалите винты, прикрепите заглушки и ручку на правой стороне дверцы. (Убедитесь, что заглушки установлены.)

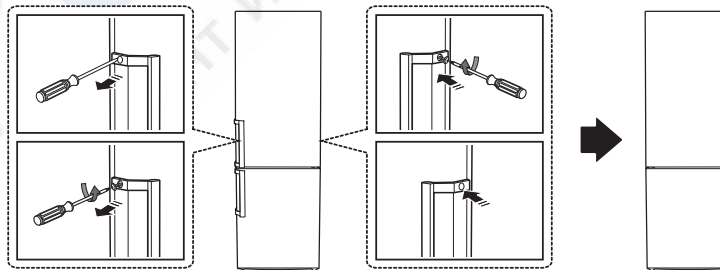

ВЫРАВНИВАНИЕ ХОЛОДИЛЬНИКА

Если переднюю часть устройства расположить немного выше задней, открывать и закрывать дверцу будет значительно легче.

Поворачивайте регулировочные ножки по часовой стрелке, чтобы увеличить, и против часовой стрелки, чтобы уменьшить высоту.

Случай 1: устройство имеет левый наклон.

- Поворачивайте левую регулировочную ножку в направлении стрелки до тех пор, пока устройство не выровняется.

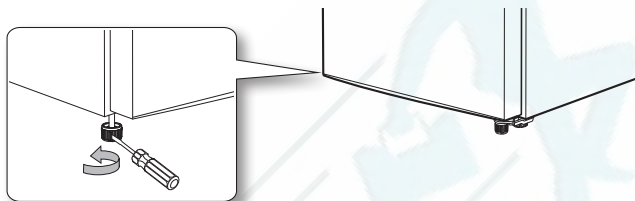

Случай 2: устройство имеет правый наклон.

- Поворачивайте правую регулировочную ножку в направлении стрелки до тех пор, пока устройство не выровняется.

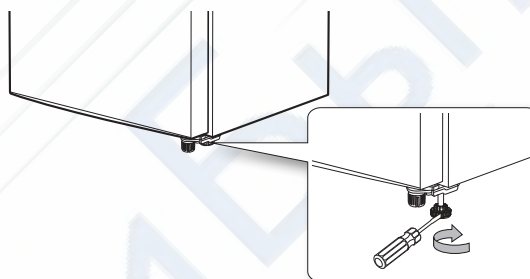

Установка и настройка холодильника

УСТАНОВКА И НАСТРОЙКА ХОЛОДИЛЬНИКА

После того как холодильник установлен, вы можете настроить его и в полной мере воспользоваться функциональностью устройства.

После выполнения следующих действий у холодильника должны работать все функции. В противном случае проверьте наличие питания и источник электроэнергии или обратитесь к разделу устранения неисправностей в конце данного руководства. При появлении дальнейших вопросов обратитесь в сервисный центр Samsung Electronics.

1. Установите холодильник в подходящем помещении, обеспечив достаточный зазор между устройством и стеной. См. инструкции по установке в данном руководстве (стр. 11).
2. После включения питания холодильника убедитесь, что при открытии дверцы срабатывает внутреннее освещение.
3. Установите регулятор температуры на минимальное значение и подождите один час. Холодильник должен немного охладиться, а мотор — заработать ровно.
4. После включения питания холодильнику потребуется несколько часов для установления необходимой температуры. После того как такой уровень будет установлен, в холодильнике можно размещать продукты и напитки.

Советы по экономии электроэнергии

- Устанавливайте устройство в прохладном и сухом помещении с надлежащей вентиляцией. Место размещения устройства не должно быть в зоне попадания прямых солнечных лучей или рядом с прямым источником тепла (например, батареей).
- Не блокируйте вентиляционные отверстия и решетки устройства.
- Не ставьте в холодильник теплые продукты — сначала дайте им остыть.
- Замороженные продукты можно оставить оттаивать в холодильнике. Низкие температуры замороженных продуктов помогают охлаждать продукты в холодильнике.
- Помещая еду в холодильник или вынимая из него продукты, не держите дверь открытой слишком долго. Чем меньше дверца будет оставаться открытой, тем меньше льда появится в морозильной камере.
- Регулярно очищайте заднюю стенку холодильника. Накопленная пыль повышает энергопотребление.
- Не устанавливайте слишком низкую температуру.
- Обеспечьте надлежащий отвод воздуха в основании холодильника и на его задней стенке. Не закрывайте вентиляционные отверстия.
- При установке оставьте свободное место справа, слева, сзади и сверху холодильника. Это поможет сэкономить электроэнергию и снизить соответствующие расходы.

Использование холодильника

ЗНАКОМСТВО С ПАНЕЛЬЮ УПРАВЛЕНИЯ

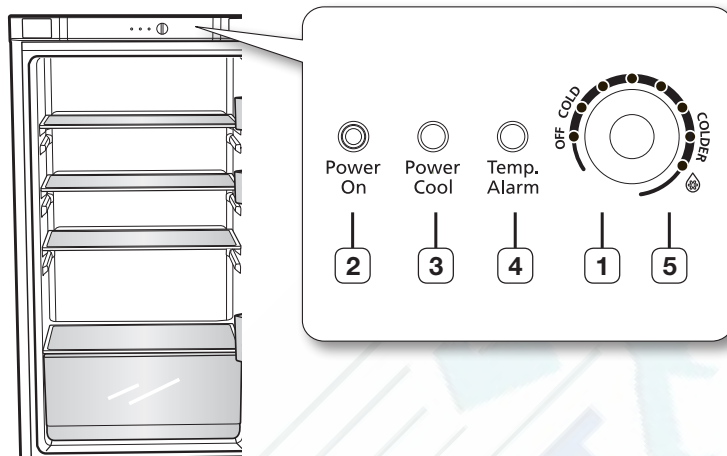

1	Холодильная камера	Можно установить требуемую температуру холодильной камеры в диапазоне от 1 °С до до 6 °С.
2	Power on	Индикатор загорается при включении устройства.
3	Power Cool	Индикатор загорается при включении функции мощного охлаждения.
4	Temp. Alarm	Индикатор загорается, если температура внутри устройства не соответствует норме.
5	Power Cool	Устройство перейдет в режим мощного охлаждения на 150 минут.

 При первом включении устройства оно перейдет в режим мощного охлаждения на 180 минут.

Использование холодильника

ХРАНЕНИЕ ПРОДУКТОВ

Холодильник Samsung оснащен множеством функций, помогающих эффективно хранить продукты, а также экономить свободное пространство. Ниже представлены некоторые из его отделений, помогающие дольше сохранять свежесть продуктов. Совет: чтобы предотвратить появление неприятного запаха, продукты необходимо как можно тщательнее заворачивать в обертку.

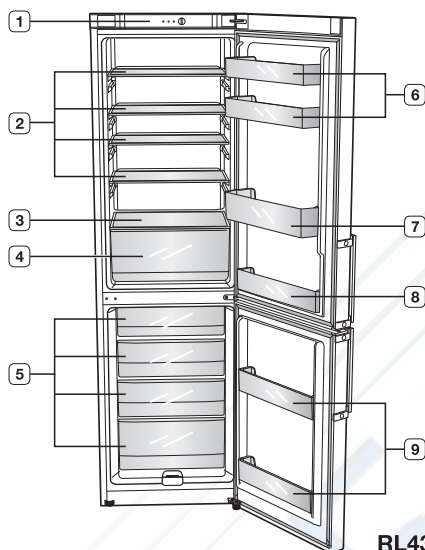

RL43

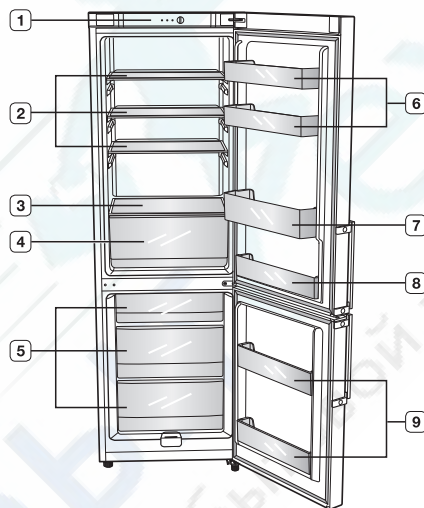

RL39

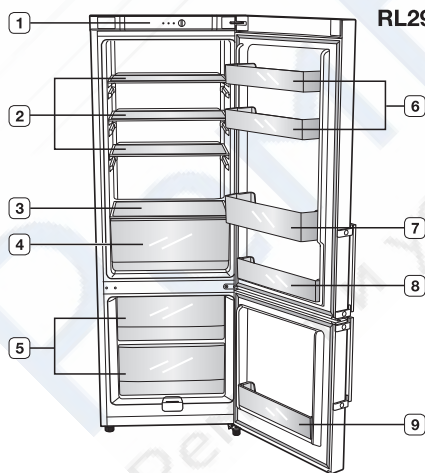

RL29

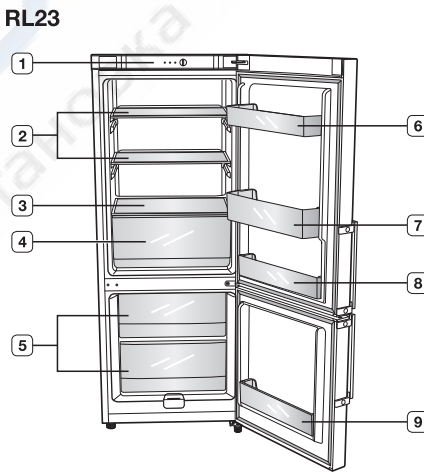

RL23



Чтобы достичь наибольшей эффективности энергопотребления, оставьте все полки, ящики и контейнеры в исходном положении (см. рис. выше).

1	Панель управления	См. стр. 21.
2	Стеклянная полка	Полки из стекла легко моются и позволяют без труда находить необходимые продукты. Такие полки устойчивы к трещинам и позволяют хранить продукты и напитки любого типа.
3	Полка овощного ящика	
4	Овощной ящик	Наилучшее место для хранения яиц. Для хранения яиц положите лоток на полку. Ящик позволяет сохранить свежесть овощей и фруктов. А при наличии светодиодной лампы с функцией фотосинтеза продукты останутся свежими еще дольше.
5	Верхний, средний и нижний ящики	Идеально подходят для хранения упакованных замороженных продуктов, например мороженого, бекона или пиццы. Предназначены также для хранения мяса, рыбы или сухих продуктов. Продукты необходимо тщательно заворачивать в фольгу или другой материал либо класть в контейнер.
6	Верхний дверной лоток	Служит для хранения продуктов в упаковках, таких как молоко, йогурт, напитки.
7	Дверной лоток для бутылок	Находится на уровне роста ребенка. Идеально подходит для хранения молока, йогурта и сока для детей. Предназначен для хранения больших и громоздких предметов, например бутылок или контейнеров.
8	Нижний дверной лоток	Служит для хранения продуктов в упаковках, таких как молоко, йогурт, напитки.
9	Дверной лоток	Служит для хранения небольших продуктов. Продукты необходимо класть в контейнер либо тщательно заворачивать в пленку или другой упаковочный материал.



ВНИМАНИЕ!

Бутылки необходимо размещать вплотную друг к другу, чтобы избежать их выпадения из холодильника при открывании двери.

Если вы надолго уезжаете из дома, освободите холодильник от продуктов и выключите его. Сотрите лишнюю влагу на внутренних стенках холодильника и оставьте дверцы открытыми. В противном случае может появиться неприятный запах и образоваться плесень.

Использование холодильника

ХРАНЕНИЕ ПРОДУКТОВ

Чтобы освободить дополнительное пространство, можно убрать все ящики, кроме нижнего (см. рис.). Это не влияет на температурные и механические характеристики.

Указанный объем отделения для хранения замороженной еды рассчитан без этих ящиков.



Не касайтесь испарителя влажными руками.

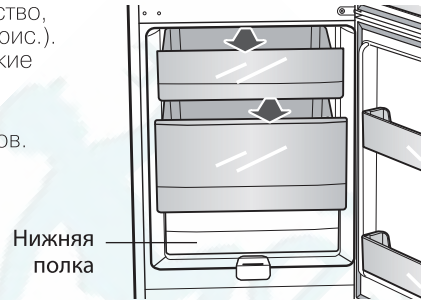

- Можно ставить продукты на полки морозильной камеры.

Решетка испарителя морозильной камеры

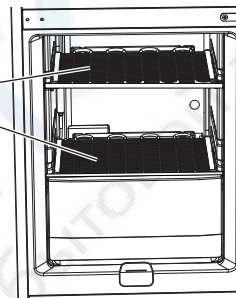

Чистка и поддержание холодильника в рабочем состоянии

ИЗВЛЕЧЕНИЕ ВНУТРЕННИХ ЧАСТЕЙ

Полки

Аккуратно приподнимите полки двумя руками и потяните на себя.
(Стеклопанельная полка/складная полка)

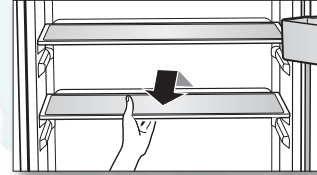

Дверные ограждения

Чтобы снять дверные ограждения, крепко захватите их двумя руками и приподнимите.

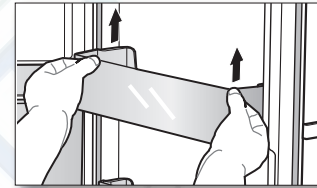

Выдвижные ящики

Чтобы вытащить ящики, полностью выдвиньте их и приподнимите.
(Выдвижной ящик Fresh Safe, ящик Cool Select Zone, ящик зоны охлаждения, ящики для заморозки)

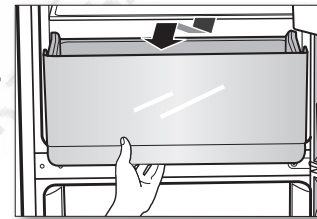

ЧИСТКА ХОЛОДИЛЬНИКА

Уход за холодильником Samsung продлевает срок службы устройства и позволяет защищать его от неприятных запахов и вредных бактерий.

Чистка внутренних поверхностей

Очистите внутренние стенки холодильника слабым раствором моющего средства, затем вытрите их насухо мягкой тканью. Для более тщательной чистки можно извлечь полки и ящики.

Не забудьте вытереть их перед тем, как поместить обратно в холодильник.

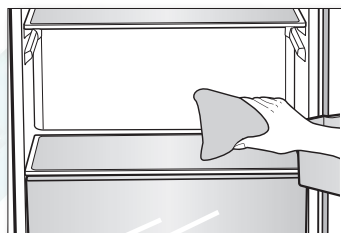

Чистка внешних поверхностей

Протрите панель управления и дисплей чистой мягкой тканью.

Смачивайте водой ткань, а не поверхность холодильника. Это обеспечит более равномерное распределение влаги по поверхности. Поверхность дверцы, ручек и корпуса необходимо очистить слабым раствором моющего средства, затем вытереть насухо мягкой тканью.

Чтобы сохранить привлекательный внешний вид холодильника, необходимо полировать его поверхность один-два раза в год.

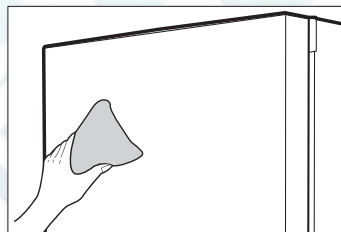

ВНИМАНИЕ!

Не используйте при чистке бензол, растворитель или средство Clorox™. Эти средства могут привести к повреждению поверхности устройства или создать опасность возгорания.

Чистка резиновых уплотнителей дверцы

Если резиновые уплотнения дверцы загрязнены, дверца может неплотно закрываться, что отразится на работе холодильника.

Чтобы на уплотнителях не накапливалась грязь, регулярно протирайте их слабым раствором моющего средства и влажной тканью. После этого их следует насухо протереть чистой мягкой тканью.

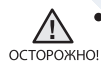
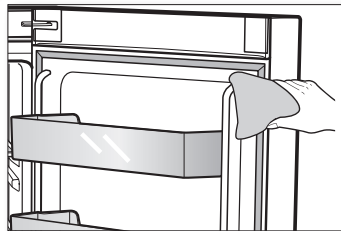

ОСТОРОЖНО!

- Не распыляйте воду на холодильник, если он включен в сеть — это может привести к поражению электрическим током. Не используйте при чистке бензоловый растворитель или автомобильное моющее средство — это может привести к возгоранию.
- Чтобы очистить резиновый уплотнитель, его можно снять. Убедитесь, что резиновый уплотнитель правильно установлен на место, в противном случае это может негативно отразиться на работе холодильника.

Приложение

УСТРАНЕНИЕ НЕИСПРАВНОСТЕЙ

ПРОБЛЕМА	ДЕЙСТВИЯ
Устройство совсем не работает или температура слишком высока.	<ul style="list-style-type: none"> • Проверьте правильность включения сетевой вилки. • Проверьте, правильная ли температура установлена на передней панели. • Проверьте, не находится ли устройство в зоне действия прямых солнечных лучей или вблизи источника тепла. • Проверьте, не стоит ли устройство слишком близко к стене.
Продукты в холодильнике замораживаются.	<ul style="list-style-type: none"> • Проверьте, не установлена ли на передней панели самая низкая температура. • Проверьте, не слишком ли низкая температура в помещении.
Во время работы появляются необычные звуки.	<ul style="list-style-type: none"> • Убедитесь, что устройство установлено на прочной и ровной поверхности. • Проверьте, не стоит ли устройство слишком близко к стене. • Проверьте, не попали ли инородные тела за устройство или под него. • Проверьте, не является ли компрессор источником шума. • Тикающий звук появляется при сжатии или расширении различных частей устройства.
Передние углы и стороны устройства теплые, и на них начинает появляться конденсат.	<ul style="list-style-type: none"> • Для предотвращения появления конденсата на передних углах устройства установлены теплостойкие трубки. В условиях высокой внешней температуры они не всегда эффективны. Тем не менее в этом нет ничего необычного. • Когда влага, содержащаяся в воздухе, контактирует с охлажденной поверхностью, появляется конденсат.
В устройстве раздается звук журчащей жидкости.	<ul style="list-style-type: none"> • Это хладагент, охлаждающий внутреннее пространство устройства.
Внутри устройства ощущается неприятный запах.	<ul style="list-style-type: none"> • Проверьте, нет ли в холодильнике испорченных продуктов. • Убедитесь, что продукты со специфическим запахом, такие как рыба, плотно завернуты. • Периодически очищайте холодильник и удаляйте испорченные или подозрительные по качеству продукты.
На стенках устройства образовалась наледь.	<ul style="list-style-type: none"> • Проверьте, не заблокированы ли вентиляционные отверстия хранящимися продуктами. • Разложите продукты так, чтобы они не мешали вентиляции устройства. • Проверьте, плотно ли закрыта дверца.
На внутренних стенках устройства и на хранимых в нем овощах появляется конденсат.	<ul style="list-style-type: none"> • Это происходит, если в устройстве хранятся продукты с высоким содержанием жидкости без надлежащей обертки либо дверца была слишком долго открыта. • Храните продукты в обертке или герметичных контейнерах.

МОДЕЛЬ		RL43T****	RL39T****	RL29T****	RL23T****
ОПИСАНИЕ					
Климатическое исполнение		N	N	N	N
Защита от поражения током		I	I	I	I
Объем (литры)	Общий полезный	323	294	270	227
	Холодильная, камера	222	207	207	164
	Морозильная, камера	101	87	63	63
Номинальное напряжение и частота		220V, 50Hz	220V, 50Hz	220V, 50Hz	220V, 50Hz
Полная входная мощность		0.6A	0.6A	0.6A	0.5A
Максимальная мощность осветительной, лампы(Вт)		LED 1.5W	LED 1.5W	LED 1.5W	LED 1.5W
Потребляемая мощность кВт/24ч (при 25°C)		0.76	0.72	0.67	0.63
Замораживающая способность кг/24 ч		6 kg	6 kg	3 kg	3 kg
Хладагент и его количество (г)		R-600a, 80g	R-600a, 65g	R-600a, 57g	R-600a, 54g
Вес в упаковке (кг)		77.1	71	64.8	63.6
Вес без упаковки (кг)		74	68	62	61
Габариты в упаковки (ШxГxВ) (мм)		717*625*2075	717*625*1925	717*625*1741	717*625*1545
Габариты без упаковки (ШxГxВ) (мм)		645*595*2005	645*595*1855	645*595*1671	645*595*1475

memo



Ограничения по температуре окружающей среды

Данное устройство предназначено для работы при температуре окружающей среды в соответствии с температурным классом, указанным на паспортной табличке.

класс	символ	Диапазон температуры окружающей среды (°C)
Холодный умеренный	SN	от +10 до +32
Умеренный	N	от +16 до +32
Субтропический	ST	от +16 до +38
Тропический	T	от +16 до +43

ПРИМЕЧАНИЕ: На внутреннюю температуру могут оказывать влияние такие факторы, как местоположение холодильника/морозильной камеры, температура окружающей среды и частота открывания дверцы. Настройте температуру так, чтобы компенсировать действие данных факторов.

**Правильная утилизация отработавшего свой срок изделия
(Отработавшее свой срок электрическое и электронное оборудование)**

Russia



(Применима только в Европейском Союзе или других странах Европы, использующих системы раздельного сбора отходов)

Приведенная слева маркировка, имеющаяся на изделии или в прилагаемой к нему документации, указывает на то, что по окончании срока службы изделия оно не должно выбрасываться вместе с другими бытовыми отходами. Для предотвращения возможного ущерба окружающей среде и здоровью людей из-за неконтролируемой утилизации отходов, отделите это изделие от другого бытового мусора и сдайте его в повторную переработку, чтобы способствовать обоснованному повторному использованию материальных ресурсов.

Бытовые пользователи должны обратиться либо в магазин, в котором они покупали данное изделие, либо в местные органы власти за более подробной информацией о том, куда и как они могут сдать это изделие для его безопасной для окружающей среды повторной переработки. Корпоративные пользователи должны обратиться к своему поставщику и проверить условия, содержащиеся в договоре купли-продажи. При утилизации это изделие не должно выбрасываться совместно с другими отходами коммерческой деятельности.



V03586

Модель	RL*****
Сертификат	03586
Срок действия по	31.05.2013

Подлежит использованию по назначению в нормальных условиях
Рекомендуемый период : 7 лет

Связывайтесь с SAMSUNG по всему миру

Если у вас есть предложения или вопросы по продуктам Samsung, связывайтесь с информационным центром Samsung.

117105 Россия, Москва, Варшавское шоссе д.26

8-800-555-55-55

www.samsung.ru

Изготовитель : Осеон-Донг, Квансан-Гу, Кванчжу, 506-723, Республика Корея

Самсунг Кванчжу Электроникс Ко., Лтд.

Поставщик : ООО "Самсунг Электроникс Рус Компани",

125009, г. Москва, Большой Гнездяниковский переулок, дом 1, строение 2

В целях популяризации идеи повторного использования материалов данное руководство было напечатано на переработанной бумаге.